

PROGETTO DI MANUTENZIONE STRAORDINARIA PER IL RIFACIMENTO DELLA PAVIMENTAZIONE E DELLA IMPERMEABILIZZAZIONE DELLA TERRAZZA E DELLE GRADONATE DEL FABBRICATO SEDE DEL DIPARTIMENTO DI ECONOMIA E MANAGEMENT UBICATO IN VIA RIDOLFI 10 P I S A
 CUP I51 H14 000 050 005
 - CIG 5 6 1 9 5 8 3 2 9 .

Università di Pisa 8. 1969

PROGETTO ESECUTIVO

PROGETTO Particolari
 A7
 scala 1:20 1:5

Progetto Architettonico
 ARCH. ALBERTINO LINCIANO
 Progetto impianti elettrici e prevenzione incendi
 ING. EMANUELE GHERARDI

Responsabile opere del Progettista	Il Rettore
Giulio Allevi	Renzo Agnoli
Eseguito	30/04/2015
Revisione	10/01/2016

Il presente disegno è correlato ad altri disegni di questo cantiere di cui è parte integrante e necessaria. Il presente disegno è correlato ad altri disegni di cui è parte integrante e necessaria. Il presente disegno è correlato ad altri disegni di cui è parte integrante e necessaria.

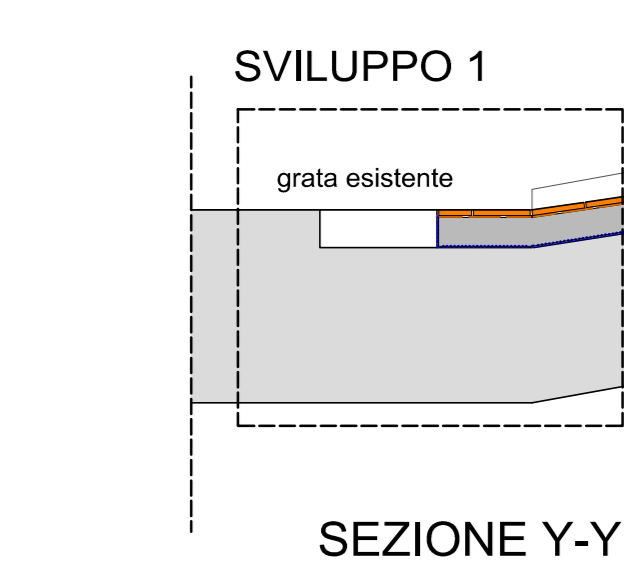
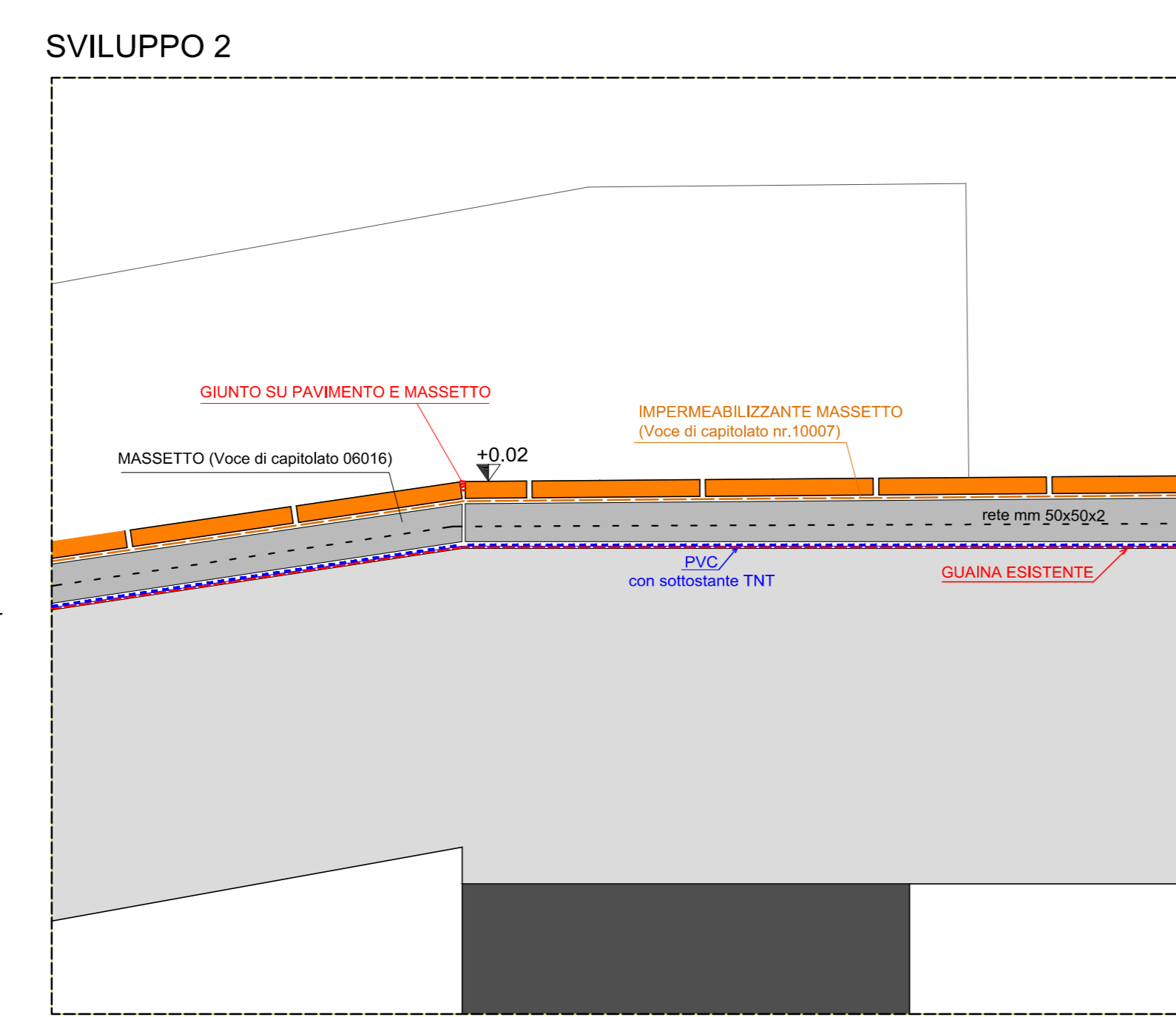
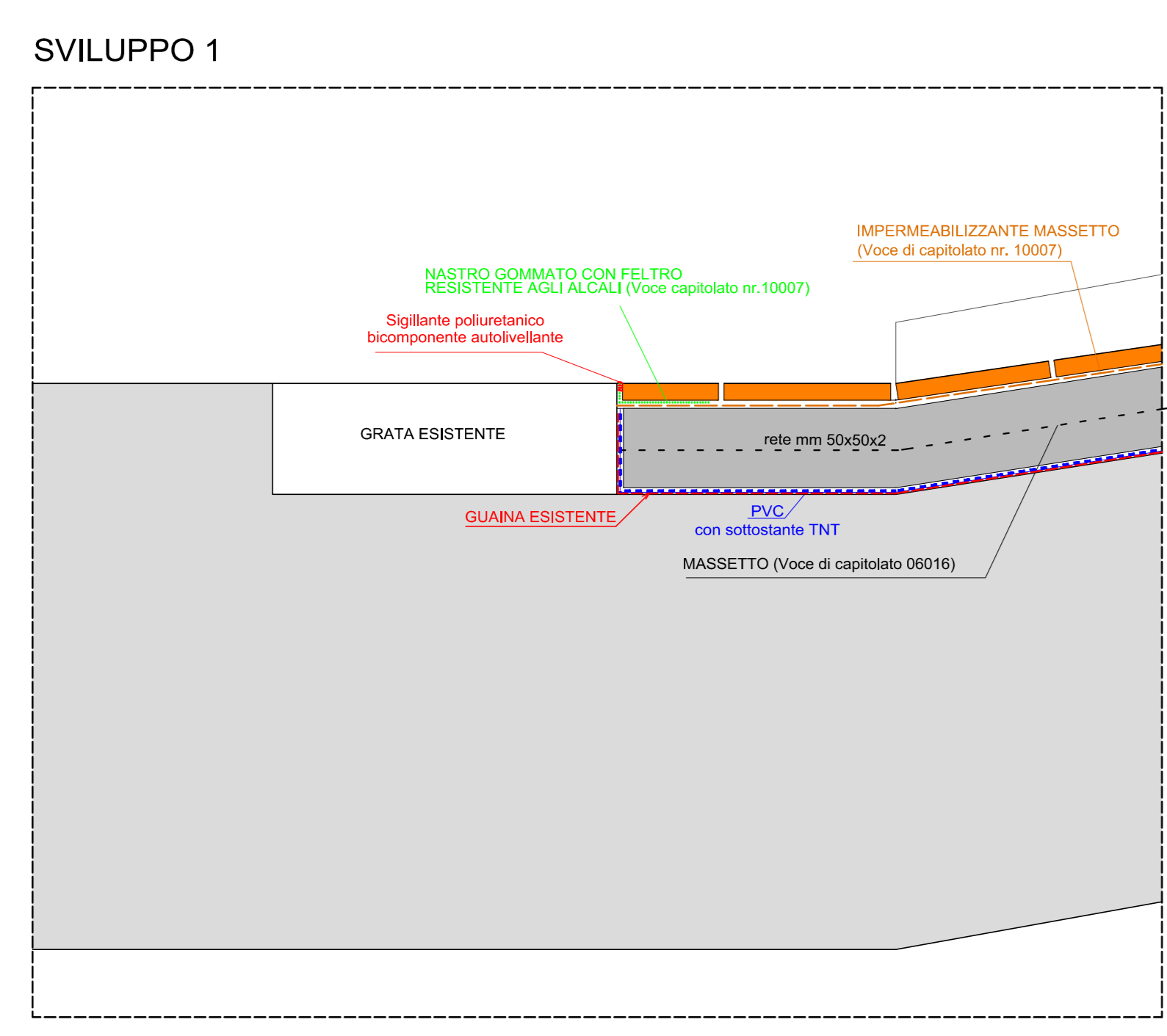
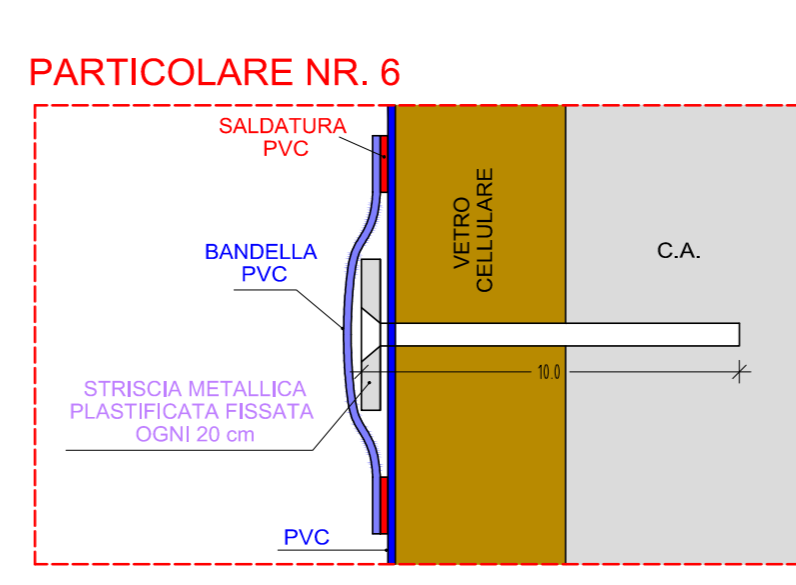
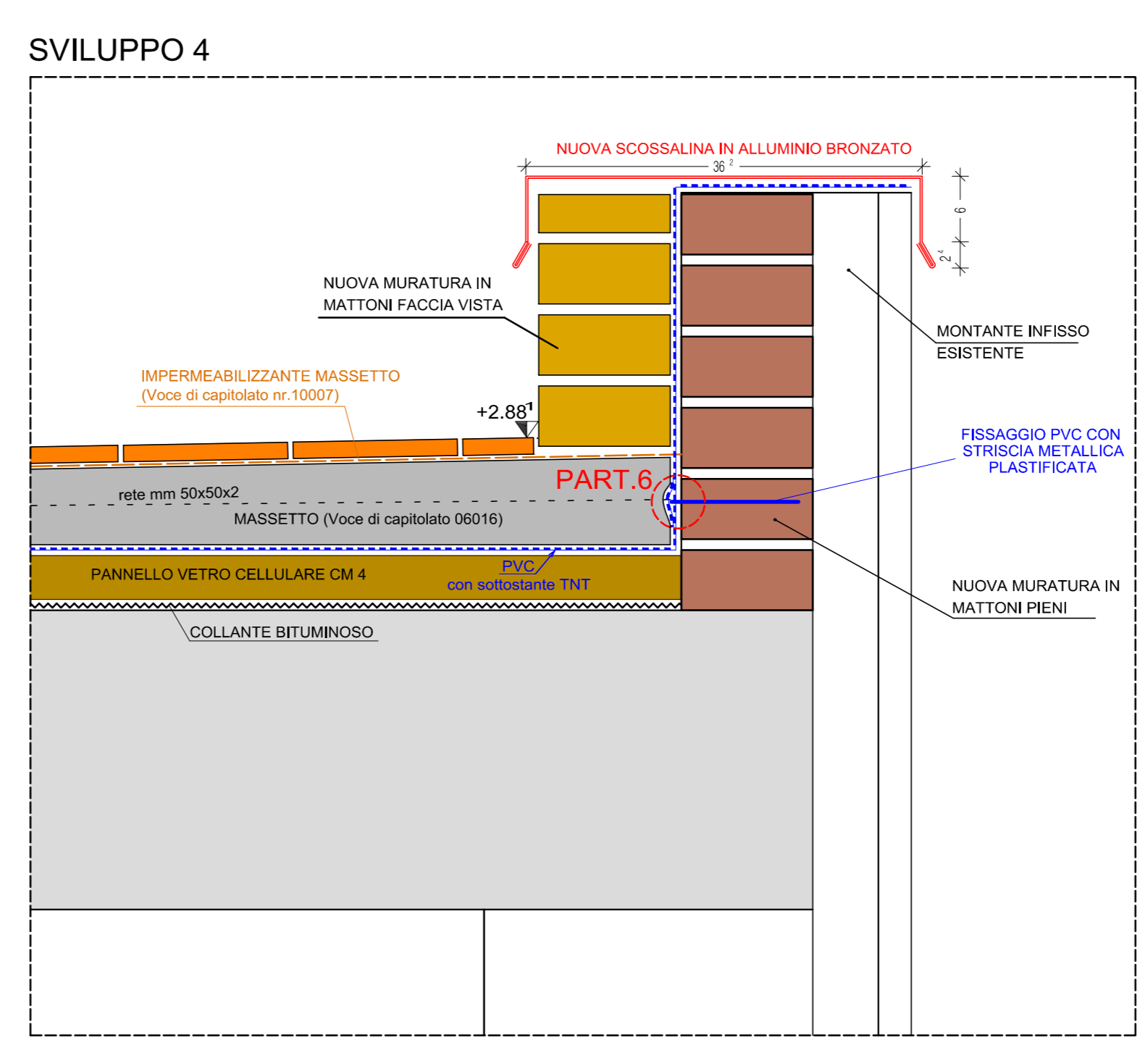
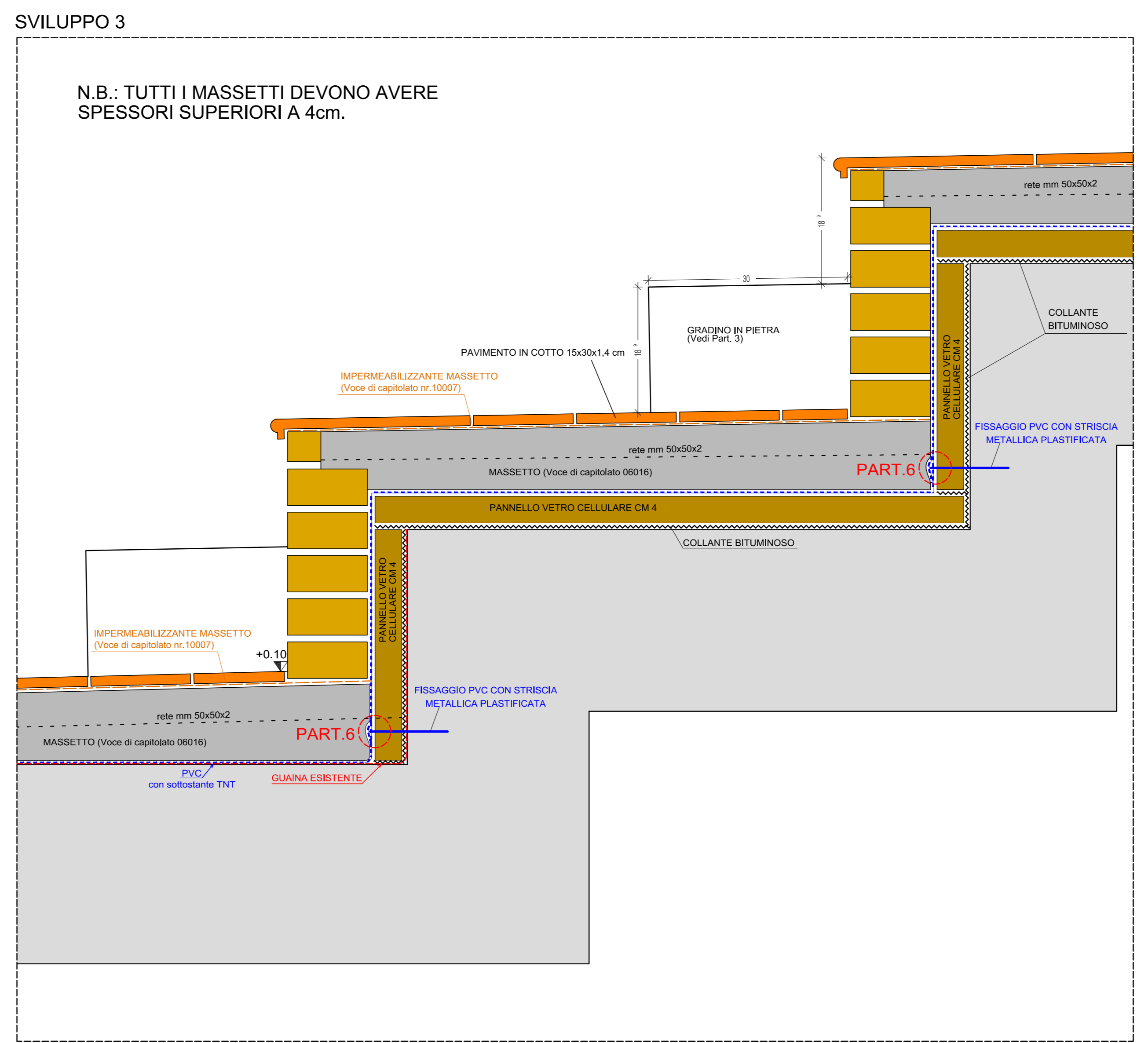
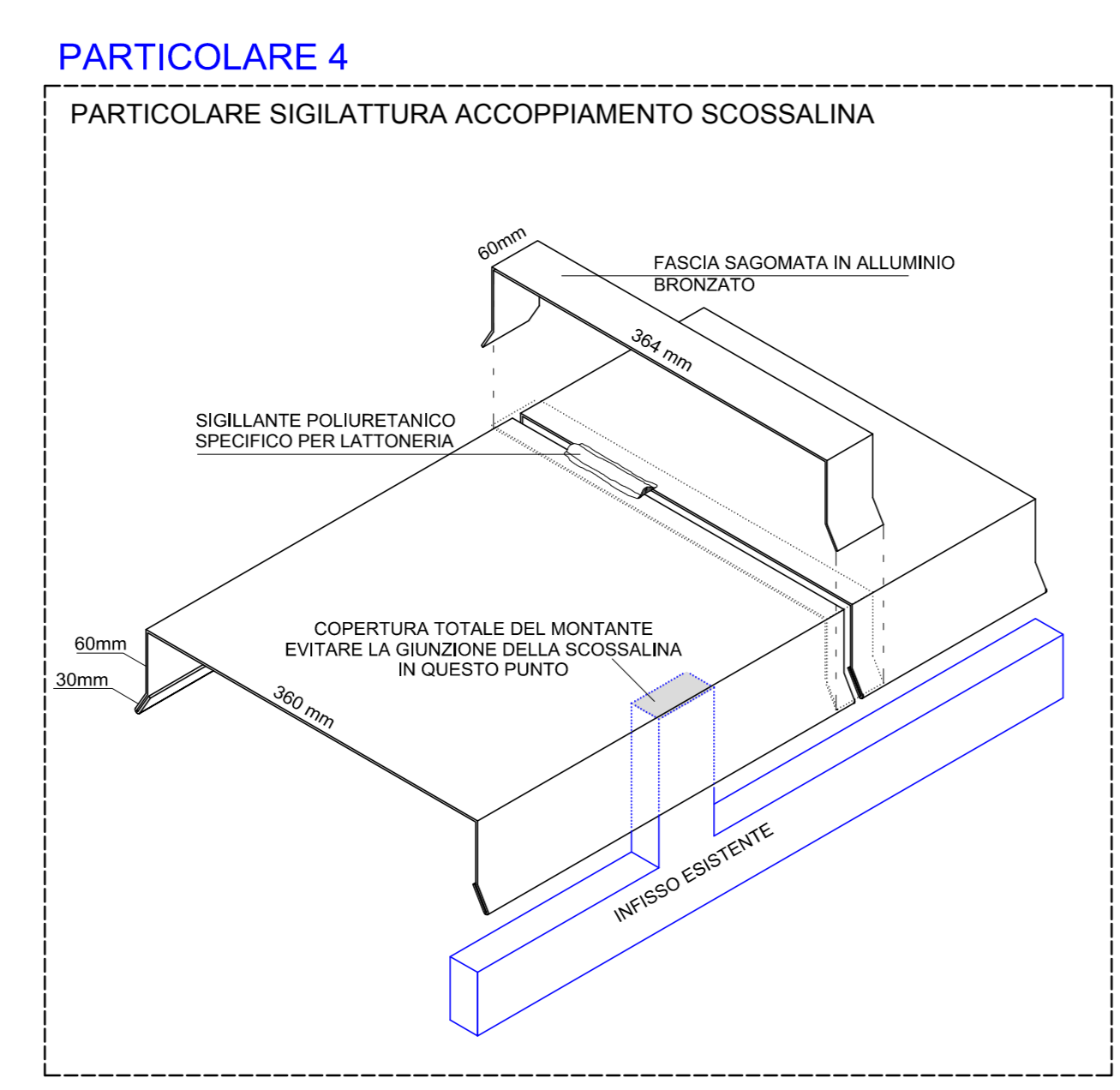
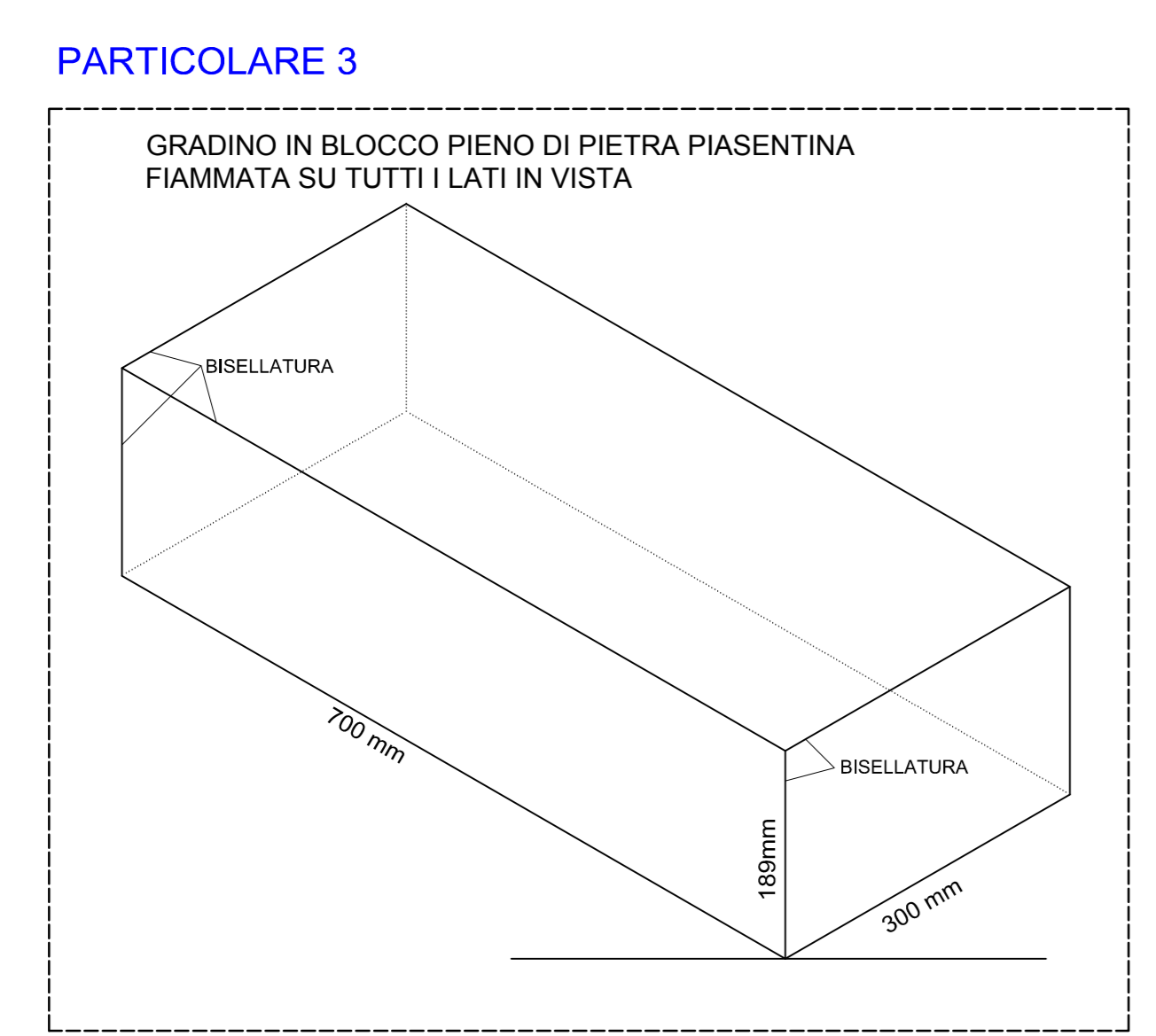

SEZIONE Y-Y

